

# CENNIK 2020





**Cennik ważny od 27.04.2020.** Wszystkie ceny w cenniku są cenami w PLN netto. Do cen należy doliczyć 23% VAT. Integralną częścią niniejszej oferty są „Ogólne warunki sprzedaży” zamieszczone na [www.tuplex.pl](http://www.tuplex.pl) lub dostępne w Działach Sprzedaży Tuplex .

Tuplex zastrzega sobie prawo do zmian cen produktów. Niniejszy cennik nie stanowi oferty w rozumieniu art. 66 § 1 kodeksu cywilnego. Parametry techniczne podane są zgodnie z aktualnymi danymi katalogowymi producentów i mogą ulec zmianie bez wcześniejszego powiadomienia.

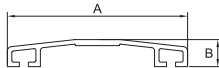
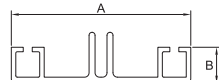
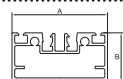

## PROFILE ALUMINIOWE SPECJALNE DO MONTAŻU POLIWĘGLANU

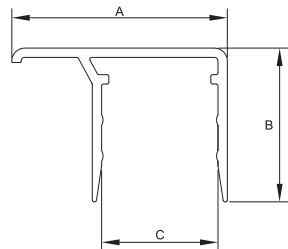
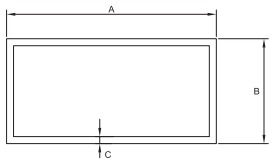
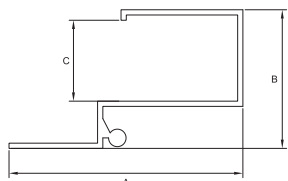
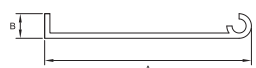
Nazwa	Index	Oznaczenie	Wymiary A x B x C (mm)	Szkic	Długości magazynowe (m)	Cena (zł/mb)
Profil AL górny	1003980 1003981	A-01	60 x 9		6,0 7,0	7,70
Profil AL dolny	1003983 1003984	D-01	60 x 12		6,0 7,0	13,30
Profil AL dolny konstrukcyjny wys. 30 mm	1003985 1003986	D-02	60 x 30		6,0 7,0	24,20
Profil AL dolny konstrukcyjny wys. 60 mm	1013808 1013809	D-03	60 x 60		6,0 7,0	28,10
Profil AL. zamyk. do płyt o gr. 6 mm	1003993	AL-F06	20,4 x 21,4 x 6,2		6,0	4,80
Profil AL. zamyk. do płyt o gr. 8 mm	1003994	AL-F08	22,4 x 21,4 x 8,2		6,0	5,00
Profil AL. zamyk. do płyt o gr. 10 mm	1003996	AL-F10	24,4 x 21,4 x 10,2		6,0	5,40
Profil AL. zamyk. do płyt o gr. 16 mm	1003997 1023815	AL-F16	30,4 x 21,4 x 16,2		6,0 7,0	5,80
Profil AL. zamyk. do płyt o gr. 20 mm	1003998	AL-F20	34,4 x 21,4 x 20,2		6,0	5,90
Profil AL. zamyk. do płyt o gr. 25 mm	1003999	AL-F25	39,4 x 21,4 x 25,2		6,0	5,90
Rura pr. 60x30x2	1003987		60 x 30 x 2		7,0	18,50
Rura pr. 60x40x2	1003988		60 x 40 x 2		7,0	20,60
Prof. AL przegub. do płyt 10mm	1017897		66,8 x 29,6 x 12		6,0	14,10
Prof. AL przegub. do płyt 16mm	1017896		66,8 x 35,6 x 18		6,0	14,80
Prof. AL przegub. do płyt 20mm	1017885		66,8 x 39,6 x 22		6,0	15,20
Prof. AL listwa do przegub.	1017898		58,8 x 7		6,0	6,00

□ O inne profile aluminiowe prosimy pytać w Działach Sprzedaży Tuxplex

□ Tolerancja profili zgodnie z normą: PN EN 755-9

□ Opłata za cięcie profili 1 pln za każde cięcie

Objaśnienie symboli

3

Zapytaj sprzedawcę o system rabatowy



! polecamy  
nowość

☑ produkt na zamówienie  
☐ brak produktu w ofercie  
Produkty bez dodatkowych oznaczeń znajdują się w stałej ofercie

Cennik ważny od 27.04.2020  
Ceny netto w pln. Do cen należy doliczyć 23% VAT.  
Ogólne warunki sprzedaży na [www.tuxplex.pl](http://www.tuxplex.pl)

## PROFILE SPECJALNE ELEWACYJNE

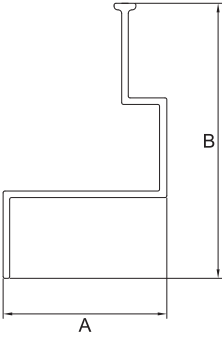
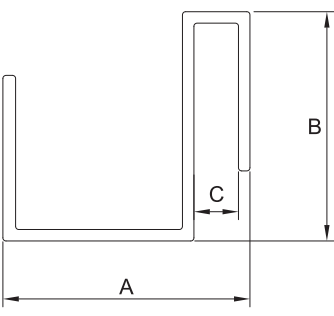
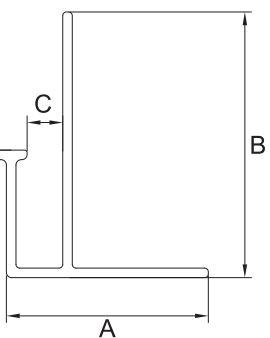
Nazwa	Index	Kod	Wymiar A x B x C (mm)	Szkic przekroju	Cena (zł/mb)
Profil "Z" do systemu FT09, dł. 6m	1007845	FT09-Z	45 x 76		13,10
Profil "S" do systemu FT09, dł. 6m	1007844	FT09-S	38,8 x 36 x 7		11,90
Profil "Startowy" do systemu FT09, dł. 6m	1007842	FT09-B	38 x 50 x 6,7		10,90

- ▣ Inne profile aluminiowe dostępne na telefon.
- ▣ Opłata za cięcie profili 1 pln za każde cięcie.

- ▣ Tolerancja profili zgodnie z normą: PN EN 755-9.
- ▣ Standardowa długość sztang: 6 mb.

## PROFILE SPECJALNE ELEWACYJNE

Nazwa	Index	Kod	Wymiar A x B x C (mm)	Szkieł przekroju	Cena (zł/mb)
Profil "Omega" do systemu FT09, dł. 6m	1007843	FT09-K	96 x 50 x 36		20,10
Profil "Y" do systemu FT09, dł. 6m	1007846	FT09-Y	96 x 86 x 36		22,50
Spinka do profili systemu FT09	1008107	FT09-C	21 x 7		63,50 zł/opak.

▫ Inne profile aluminiowe dostępne na telefon.

▫ Opłata za cięcie profili 1 pln za każde cięcie.

▫ Tolerancja profili zgodnie z normą: PN EN 755-9.

▫ Standardowa długość sztang: 6 mb.

## STANDARDOWE KSZTAŁTOWNIKI ALUMINIOWE

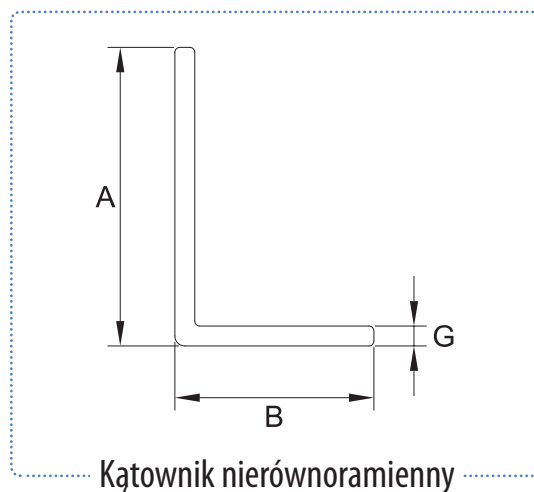
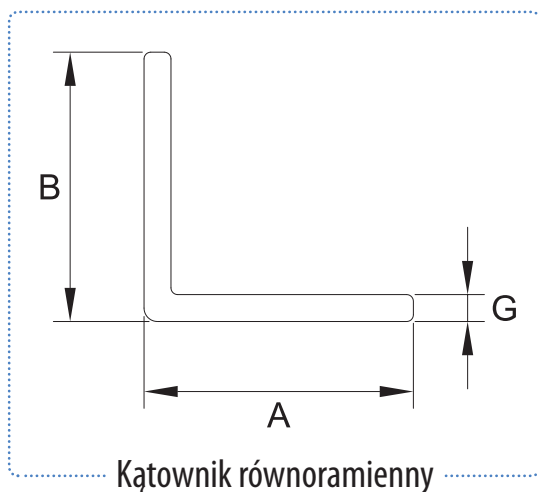

EN-AW 6060 T66



Kształt	Index	Wymiary (mm)			Długości magazynowe (m)	Cena (zł/m)
		A	B	G		
Kątowniki równoramienne	1019284	20	20	2	4,0	4,10
	1019285				6,0	
	1019306	25	25	2	4,0	5,20
	1019307				6,0	
	1019308	30	30	2	4,0	6,30
	1010806				6,0	
	1019309	40	40	2	4,0	8,30
	1008941				6,0	
	1022507	40	40	4	6,0 <b>N</b>	16,30
	1007578	50	50	2	6,0	10,60
1020464	50	50	3	6,0	15,70	
Kątowniki nierównoramienne	1023105	40	20	2	6,0	6,30
	1023377	60	40	2	6,0 <b>N</b>	10,50

□ W tabeli podano ciężary nominalne. Ciężary rzeczywiste mogą się różnić od nominalnych zgodnie z PN-EN 755-9.

- Skład chemiczny: PN-EN 573-3
- Właściwości mechaniczne: PN-EN 755-2
- Tolerancje wymiarów: PN-EN 755-9

- Inne długości: 
- Inne profile standardowe: 
- Inne profile aluminiowe: 

## STANDARDOWE KSZTAŁTOWNIKI ALUMINIOWE

EN-AW 6060 T66

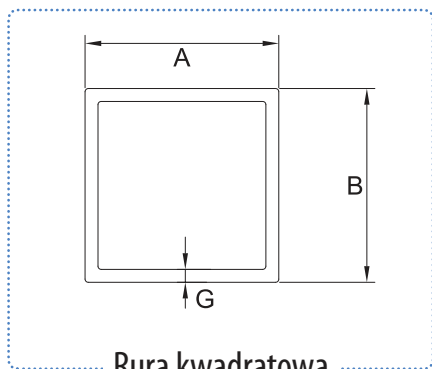

Rura kwadratowa

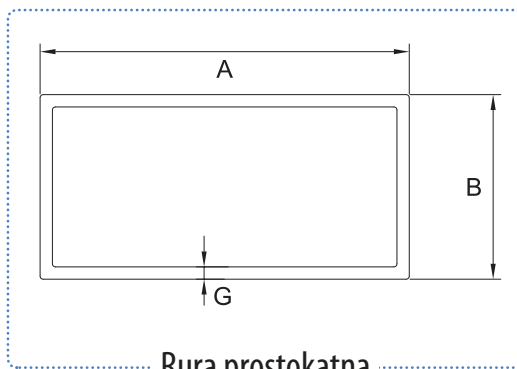

Rura prostokątna

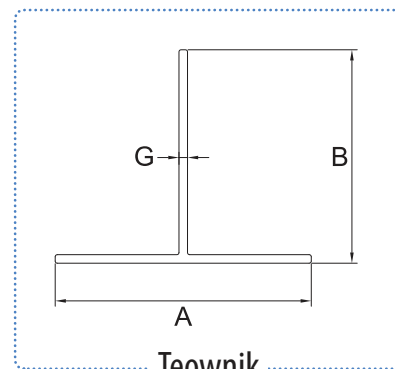

Teownik

Kształt	Index	Wymiary (mm)			Długości magazynowe (m)	Cena (zł/m)
		A	B	G		
Rury kwadratowe	1022504	15	15	1,5	6,0 <b>N</b>	4,30
	1019311	20	20	2	4,0	7,70
	1019312				6,0	
	1019313	25	25	2	4,0	9,80
	1019314				6,0	
	1019315	30	30	2	4,0	12,00
	1019316				6,0	
	1022505	40	40	2	6,0	16,30
	1022506	40	40	3	6,0	23,90
	Rury prostokątne	1023082	25	15	1,5	6,0 <b>N</b>
1022503		30	20	2	6,0	9,90
1019317		40	20	2	4,0	12,00
1019318					6,0	
1023380		60	30	2	6,0 <b>N</b>	18,50
1003987					7,0	
1023378		60	40	2	6,0 <b>N</b>	20,60
1003988					7,0	
1023379	60	40	3	6,0 <b>N</b>	30,20	
Teowniki	1000754	60	50	2	6,0	11,60
	1004558	100	50	2	6,0	15,90
	1024738	120	70	2	6,0	20,10 

W tabeli podano ciężary nominalne. Ciężary rzeczywiste mogą się różnić od nominalnych zgodnie z PN-EN 755-9.

Skład chemiczny: PN-EN 573-3

Właściwości mechaniczne: PN-EN 755-2

Tolerancje wymiarów: PN-EN 755-9

Inne długości: 

Inne profile standardowe: 

Inne profile aluminiowe: 

Objaśnienie symboli

33



Zapytaj sprzedawcę o system rabatowy

Cennik ważny od 27.04.2020

Ceny netto w pln. Do cen należy doliczyć 23% VAT.

Ogólne warunki sprzedaży na [www.tuplex.pl](http://www.tuplex.pl)

 polecamy  
nowość

 produkt na zamówienie  
 brak produktu w ofercie

Produkty bez dodatkowych oznaczeń znajdują się w stałej ofercie

## STANDARDOWE KSZTAŁTOWNIKI ALUMINIOWE

EN-AW 6060 T66

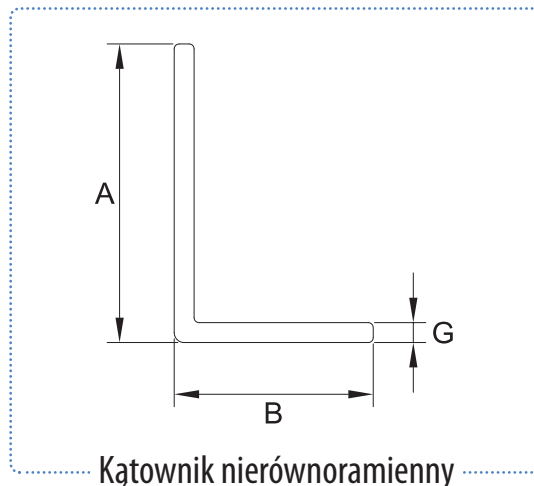
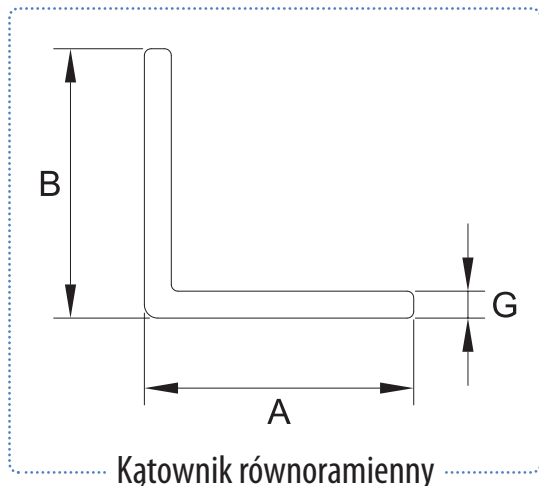

Kształt	Index	Wymiary (mm)			Długości magazynowe (m)	Cena (zł/m)
		A	B	G		
Kątowniki równoramiennie	1019284	20	20	2	4,0	☎
	1019285	20	20	2	6,0	4,10
	1019306	25	25	2	4,0	5,20
	1019307				6,0	
	1019308	30	30	2	4,0	6,30
	1010806				6,0	
	1019309	40	40	2	4,0	8,30
	1008941				6,0	
	1022507	40	40	4	6,0 <b>N</b>	16,30
	1007578	50	50	2	6,0	10,60
1020464	50	50	3	6,0	15,70	
Kątowniki nierównoramiennie	1023105	40	20	2	6,0	6,30
	1023377	60	40	2	6,0 <b>N</b>	10,50

☐ W tabeli podano ciężary nominalne. Ciężary rzeczywiste mogą się różnić od nominalnych zgodnie z PN-EN 755-9.

☐ Skład chemiczny: PN-EN 573-3

☐ Własności mechaniczne: PN-EN 755-2

☐ Tolerancje wymiarów: PN-EN 755-9

☐ Inne długości: ☎

☐ Inne profile standardowe: ☎

☐ Inne profile aluminiowe: ☎



## STANDARDOWE KSZTAŁTOWNIKI ALUMINIOWE

EN-AW 6060 T66

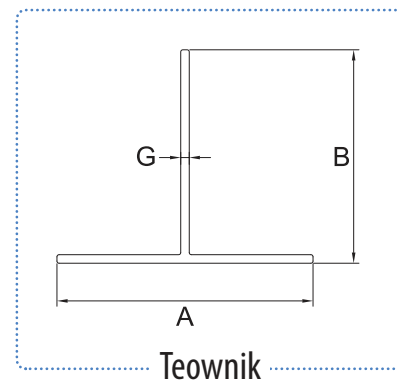
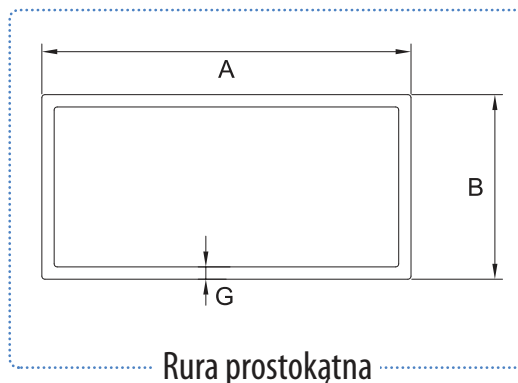
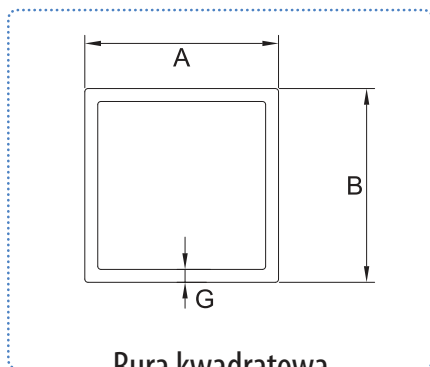

Kształt	Index	Wymiary (mm)			Długości magazynowe (m)	Cena (zł/m)	
		A	B	G			
Rury kwadratowe	1022504	15	15	1,5	6,0 <b>N</b>	4,30	
	1019311 1019312	20	20	2	4,0 6,0	7,70	
	1019313 1019314	25	25	2	4,0 6,0	9,80	
	1019315 1019316	30	30	2	4,0 6,0	12,00	
	1022505	40	40	2	6,0	16,30	
	1022506	40	40	3	6,0	23,90	
	Rury prostokątne	1023082	25	15	1,5	6,0 <b>N</b>	6,00
		1022503	30	20	2	6,0	9,90
		1019317 1019318	40	20	2	4,0 6,0	12,00
		1023380 1003987	60	30	2	6,0 <b>N</b> 7,0	18,50
1023378 1003988		60	40	2	6,0 <b>N</b> 7,0	20,60	
1023379		60	40	3	6,0 <b>N</b>	30,20	
Teowniki	1000754	60	50	2	6,0	11,60	
	1004558	100	50	2	6,0	15,90	
	1024738	120	70	2	6,0	20,10	

▣ W tabeli podano ciężary nominalne. Ciężary rzeczywiste mogą się różnić od nominalnych zgodnie z PN-EN 755-9.

▣ Skład chemiczny: PN-EN 573-3

▣ Właściwości mechaniczne: PN-EN 755-2

▣ Tolerancje wymiarów: PN-EN 755-9

▣ Inne długości:

▣ Inne profile standardowe:

▣ Inne profile aluminiowe:

## Objaśnienie symboli



polecamy  
 nowość

produkt na zamówienie  
 brak produktu w ofercie

Produkty bez dodatkowych oznaczeń znajdują się w stałej ofercie

53

Zapytaj sprzedawcę o system rabatowy

Cennik ważny od 27.04.2020

Ceny netto w pln. Do cen należy doliczyć 23% VAT.

Ogólne warunki sprzedaży na [www.tuplex.pl](http://www.tuplex.pl)



# BLACHA ALUMINIOWA W ARKUSZACH

## Główne zalety

- Blacha gładka z aluminium niestopowego AW-1050A (A1)
- Bardzo dobra plastyczność, podatność na obróbkę
- Wysoka odporność na korozję

## Popularne zastosowania

- Szerokie wykorzystanie w branży reklamowej (kasetony, litery przestrzenne)
- Materiał konstrukcyjny, uniwersalne zastosowanie w budownictwie
- Przemysł elektryczny i elektrotechniczny

Indeks	Opis materiału	Grubość (mm)	Format (mm)	Waga arkusza (kg)	Cena (zł/m <sup>2</sup> )
1022493	Blacha aluminiowa 1050A H24	1,0	1000x2000 <b>N</b>	5,40	40,10
1022069			1250x2500	8,44	40,10
1022066			1500x3000	12,15	40,10
-			2000x4000 ☎	21,06	
1022385	Blacha aluminiowa 1050A H24 z folią ochronną	1,0	1000x2000	5,40	42,90
-			1250x2500 ☎	8,44	
-			1500x3000 ☎	12,15	
-			2000x4000 ☎	21,60	
1022488	Blacha aluminiowa 1050A H24	1,5	1000x2000 <b>N</b>	8,10	60,10
1022068			1250x2500	12,66	60,10
1022044			1500x3000	18,22	60,10
-			2000x4000 ☎	32,40	
-	Blacha aluminiowa 1050A H24 z folią ochronną	1,5	1000x2000 ☎	8,10	
-			1250x2500 ☎	12,66	
-			1500x3000 ☎	18,22	
-			2000x4000 ☎	32,40	
1022489	Blacha aluminiowa 1050A H24	2,0	1000x2000 <b>N</b>	10,80	80,10
1022067			1250x2500	16,87	80,10
1022042			1500x3000	24,30	80,10
-			2000x4000 ☎	43,20	
-	Blacha aluminiowa 1050A H24 z folią ochronną	2,00	1000x2000 ☎	10,80	
-			1250x2500 ☎	16,87	
-			1500x3000 ☎	24,30	
-			2000x4000 ☎	43,20	
1022490	Blacha aluminiowa 1050A H24	3,0	1000x2000 <b>N</b>	16,20	120,20
1022045			1250x2500	25,31	120,20
1022041			1500x3000	36,45	120,20
-			2000x4000 ☎	64,80	
-	Blacha aluminiowa 1050A H24 z folią ochronną	3,0	1000x2000 ☎	16,20	
-			1250x2500 ☎	25,31	
-			1500x3000 ☎	36,45	
-			2000x4000 ☎	64,80	

## PROFILE SPECJALNE DO REKLAM

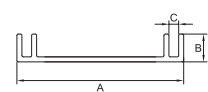
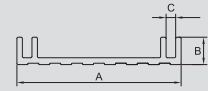
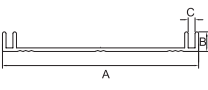
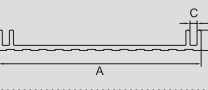
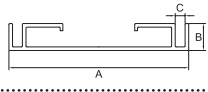
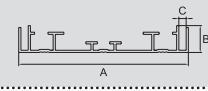
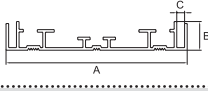
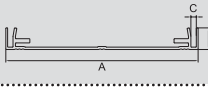
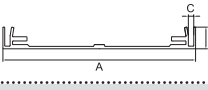
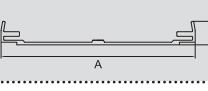
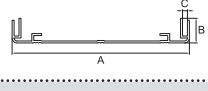
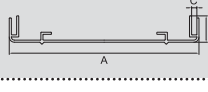
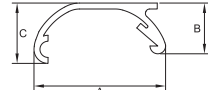
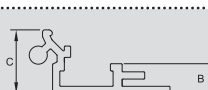
Nazwa	Index	Wymiar (mm)	Szkic profilu	Długości magazynowe (m)	Cena (zł/mb)
		A x B x C			
Profil al. kasetonowy 6	1023530	60 x 10 x 3,5		6,0 <b>N</b>	8,90
Profil al. kasetonowy 6R	-	60 x 10 x 3,5		5,0 <b>☎</b>	10,60
Profil al. kasetonowy 10	1022769 -	100 x 10 x 3,5		6,0 <b>N</b> 4,0 <b>☎</b>	12,40
Profil al. kasetonowy 10R	1000734 1000733	100 x 10 x 3,5		6,0 4,0	15,30
Profil al. kasetonowy 10S	1000729 1000728	100 x 15 x 5,5		6,0 4,0	19,70
Profil al. kasetonowy 14E	1000736 1000735	139 x 22 x 6		6,0 4,0	29,40
Profil al. kasetonowy 14	1000718 1000717	139 x 22 x 6		6,0 4,0	33,70
Profil al. kasetonowy 16E	1000738 -	160 x 18 x 4,5		6,0 <b>☎</b> 4,0 <b>☎</b>	27,50
Profil al. kasetonowy 16	1000720 -	160 x 18 x 4,5		6,0 <b>☎</b> 4,0 <b>☎</b>	31,30
Profil al. kasetonowy 16O	-	148 x 18		6,0 <b>☎</b> 4,0 <b>☎</b>	26,20
Profil al. kasetonowy 18E	-	180 x 25 x 5		6,0 <b>☎</b> 4,0 <b>☎</b>	31,50
Profil al. kasetonowy 18	-	180 x 25 x 5		4,0 <b>☎</b>	39,40
Profil aluminiowy do ramek zatrzaskowych górny A-6074 ('A')	1000743	33,1 x 12,8 x 15,2		6,0	5,00
Profil aluminiowy do ramek zatrzaskowych dolny A-6075 ('B')	1000744	26 x 6,6 x 14,1		6,0	5,10

- ☐ Inne profile aluminiowe dostępne na telefon.
- ☐ Opłata za cięcie profilu: 1 pln za każde cięcie.

- ☐ Tolerancja profili zgodnie z normą PN EN 755-9.
- ☐ Standardowa długość sztang: 4 lub 6 mb.

## Objaśnienie symboli



**N** polecamy nowość

**☎** produkt na zamówienie  
**☐** brak produktu w ofercie  
 Produkty bez dodatkowych oznaczeń znajdują się w stałej ofercie

## Zapytaj sprzedawcę o system rabatowy

Cennik ważny od 27.04.2020  
 Ceny netto w pln. Do cen należy doliczyć 23% VAT.  
 Ogólne warunki sprzedaży na [www.tuplex.pl](http://www.tuplex.pl)

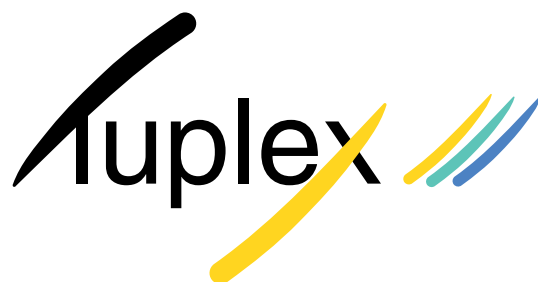

## ZNAJDŹ SWÓJ ODDZIAŁ TUPLEX

**Białystok** (tel. 85 662 33 53), **Bydgoszcz** (tel. 52 581 23 43), **Częstochowa** (tel. 34 368 34 19),  
**Gdańsk** (tel. 58 340 01 30), **Gliwice** (tel. 32 231 16 73), **Kalisz** (tel. 62 501 64 44), **Katowice** (tel. 32 204 89 50),  
**Kielce** (tel. 41 361 20 23), **Kraków** (tel. 12 262 06 06), **Lublin** (tel. 81 759 70 33), **Łódź** (tel. 42 676 26 28),  
**Olsztyn** (tel. 89 532 22 00), **Poznań** (tel. 61 872 10 82), **Rzeszów** (tel. 17 863 53 54), **Szczecin** (tel. 91 460 04 22),  
**Warszawa** (tel. 22 511 31 00), **Wrocław** (tel. 71 342 42 10)

CENTRALA WARSZAWA  
ul. Księcia Ziemowita 19  
03-778 Warszawa  
tel.: 22 51 13 100, fax: 22 51 13 101  
warszawa@tuplex.pl  
[www.tuplex.pl](http://www.tuplex.pl)

